

- 1) Según la Ley de la Función Pública de la Comunidad de Madrid, ¿qué retribuciones percibirá un funcionario que se encuentra en la situación administrativa de suspensión provisional?:
 - A) El 75% de las retribuciones básicas más el complemento de destino
 - B) El funcionario en esta situación no devengará retribución alguna
 - C) La respuesta A) es correcta pero además recibirá la totalidad de la prestación familiar por hijo a cargo
 - D) Ninguna respuesta es correcta

- 2) Los funcionarios de la Comunidad de Madrid serán declarados en la situación de servicios especiales (señale la respuesta incorrecta):
 - A) Cuando adquieran la condición de funcionarios al Servicio de Organizaciones Internacionales o de carácter supranacional
 - B) Cuando accedan a la condición de Diputado o Senador de las Cortes Generales
 - C) Cuando presten servicios en la Cámara de Cuentas de la Comunidad de Madrid, en las Cortes Generales de conformidad con lo dispuesto en el Estatuto del Personal de las mismas o en el Tribunal de Cuentas y no les corresponda quedar en otra situación
 - D) Cuando sean elegidos miembros del Parlamento Europeo

- 3) De acuerdo con la Ley de la Función Pública de la Comunidad de Madrid, las faltas muy graves que cometan los funcionarios de la Comunidad de Madrid, prescriben en el siguiente plazo:
 - A) 2 años
 - B) 6 años
 - C) No está prevista la prescripción
 - D) 5 años

- 4) Según la Ley de la Función Pública de la Comunidad de Madrid, el periodo de permanencia de un funcionario propio de la Comunidad de Madrid en la situación administrativa prevista en el artículo 59 bis de dicha norma legal, será computable, a efectos de:

- A) Consolidación del grado personal y solicitud de excedencia voluntaria por interés particular, y durante los dos primeros años a la reserva del puesto de trabajo que desempeñaba
 - B) Consolidación del grado personal, solicitud de excedencia voluntaria por interés particular y trienios, y durante el primer año a la reserva del puesto de trabajo que desempeñaba
 - C) Trienios, derechos pasivos, consolidación del grado personal y solicitud excedencia voluntaria por interés particular, y a partir del primer año a la reserva de un puesto de igual nivel y retribución al que desempeñaba, y en la misma Consejería
 - D) Consolidación de grado personal, trienios y derechos pasivos, y durante el primer año a la reserva del puesto de trabajo que desempeñaba
- 5)Cuál de las siguientes no constituye una falta muy grave según la Ley de Función Pública de la Comunidad de Madrid:
- A) La obstaculización del ejercicio de las libertades públicas y de los derechos sindicales.
 - B) El abandono del servicio.
 - C) La adopción de acuerdos manifiestamente ilegales que causen un leve perjuicio a la Administración o a los ciudadanos.
 - D) Todas las anteriores son faltas muy graves.
- 6) Según la Ley de la Función Pública de la Comunidad de Madrid, un funcionario se encontrará en situación administrativa de servicios especiales en uno de los siguientes casos:
- A) Cuando se encuentre al servicio del Defensor del Menor, de conformidad con lo previsto en el artículo 40 de la Ley 7/1998, de 10 de julio, del Defensor del Menor
 - B) Cuando presten servicios en los Gabinetes de la Presidencia del Gobierno, de los Ministros y de los Secretarios de Estado y no opten por permanecer en la situación de servicio activo, conforme a lo previsto en el artículo 58 bis f) de la Ley de la Función Pública de la Comunidad de Madrid
 - C) Cuando presten servicios en los órganos técnicos del Consejo General del Poder Judicial de acuerdo con lo previsto en la Ley Orgánica 4/1988, de 1 de juni, del Poder Judicial
 - D) En todos los casos anteriores los funcionarios de la Comunidad de Madrid se encontrarán en situación de servicios especiales

- 7) En qué situación administrativa se encuentra un funcionario de la Comunidad de Madrid, durante el plazo posesorio, cuando cese en un puesto de trabajo por haber obtenido otro mediante procedimientos de provisión de puestos de trabajo:
- A) Servicio activo.
 - B) Servicios en otras Administraciones Públicas.
 - C) Servicios especiales.
 - D) En ninguna de las anteriores.
- 8) De acuerdo con la Ley 14/1994, de 28 de diciembre, por la que se regulan los Servicios de Prevención, Extinción de Incendios y Salvamentos de la Comunidad de Madrid, y en relación con la base imponible de la contribución especial, el coste de las obras para el establecimiento, ampliación o mejora de los servicios, no estará integrado por uno de los siguientes conceptos. Indique cuál:
- A) El importe de las indemnizaciones que sean necesarias como consecuencia del establecimiento, ampliación o mejora de los servicios
 - B) El valor venal de la redacción de proyectos y trabajos periciales
 - C) El importe de la ampliación de todo tipo de material propio para la prevención de incendios
 - D) El importe de los costos de establecimiento o mejora de los servicios
- 9) De acuerdo con lo establecido en el artículo 42 de la Ley por la que se regulan los Servicios de Prevención, Extinción de Incendios y Salvamentos de la Comunidad de Madrid, con el fin de asegurar el cumplimiento de la normativa en materia de prevención de incendios, se podrán imponer:
- A) Multas coercitivas en proporción a la gravedad del incumplimiento
 - B) Las multas coercitivas no podrán sobrepasar los límites cuantitativos máximos establecidos en las distintas normativas sectoriales que regulen el régimen sancionador aplicable a cada uno de ellos según su propia naturaleza
 - C) Las multas coercitivas no podrán sobrepasar las contempladas en la Ley 14/1994, de 28 de diciembre

D) Todas las respuestas son correctas

10) De acuerdo con el artículo 33 de la Ley por la que se regulan los Servicios de Prevención, Extinción de Incendios y Salvamentos de la Comunidad de Madrid, son sujetos pasivos de las contribuciones para la financiación de los Servicios de Prevención, Extinción de Incendios y Salvamentos de la Comunidad de Madrid:

A) Los propietarios de los bienes afectados

B) Las entidades aseguradoras que tengan contratadas pólizas del ramo de incendios, ya sean simples o combinadas, que se refieran a bienes radicados en el territorio de la Comunidad de Madrid, excluidos los términos municipales de los ayuntamientos que hayan asumido la prestación de dichos servicios

C) La A) y la B) son correctas

D) Ninguna de las anteriores es correcta

11) De acuerdo con la Ley por la que se regulan los Servicios de Prevención, Extinción de Incendios y Salvamentos de la Comunidad de Madrid, y en relación con el Consejo del Fuego, señale la respuesta correcta:

A) Realiza las funciones consultivas, de control y de fiscalización en materia de prevención y extinción de incendios y salvamentos

B) Está adscrito a la Consejería de Hacienda

C) Está compuesto por representantes de la Comunidad de Madrid, del Ayuntamiento de Madrid, de los Ayuntamientos de la Comunidad de Madrid a través de la Federación Madrileña de Municipios y de otras Comunidades Autónomas con las que la Comunidad de Madrid tiene suscritos convenios en materia de prevención, extinción de incendios y salvamentos

D) Ninguna es correcta

12) De acuerdo con el artículo 20 de la Ley 14/1994, de 28 de diciembre, por la que se regulan los Servicios de Prevención, Extinción de Incendios y Salvamentos de la Comunidad de Madrid, ¿cuál de las siguientes condiciones no se tendrá en cuenta para valorar una remuneración justa y adecuada de los

miembros del Cuerpo de Bomberos de la Comunidad de Madrid?:

- A) Grado de dedicación
- B) Nocturnidad
- C) Incompatibilidad
- D) Penosidad

13) De acuerdo con la Ley 14/1994, de 28 de diciembre, por la que se regulan los Servicios de Prevención, Extinción de Incendios y Salvamentos de la Comunidad de Madrid, y en relación con la base imponible de la contribución especial para la financiación de los servicios de prevención y extinción de incendios y salvamentos de la Comunidad de Madrid:

A) La base imponible de la contribución especial se repartirá entre los propietarios de los bienes afectados por el establecimiento, ampliación o mejora del Servicio, en el año inmediatamente anterior.

B) La base imponible de la contribución especial se repartirá entre las entidades aseguradoras obligadas en proporción a las primas recaudadas por seguros de incendios en el año inmediatamente anterior y dentro del ámbito territorial de la Comunidad de Madrid, excluidos los términos municipales de los ayuntamientos que hayan asumido al prestación de los servicios de prevención y extinción de incendios y salvamentos

C) La base imponible será legalmente repercutible al tomador del seguro, como concepto externo a la prima.

D) La base imponible será legalmente repercutible a los propietarios de los bienes afectados por el establecimiento, ampliación o mejora del Servicio de prevención, extinción de incendios y salvamentos, quedando excluidos los términos municipales que hayan asumido la prestación del Servicio de prevención, extinción de incendios y salvamentos

14) El título VI de la Ley 14/1994, de 28 de diciembre, por la que se regulan los Servicios de Prevención, Extinción de Incendios y Salvamentos de la Comunidad de Madrid, se denomina:

- A) Régimen disciplinario
- B) Derechos y obligaciones de los ciudadanos
- C) Potestades administrativas en materia de prevención de incendios de la Comunidad de Madrid
- D) Prestación y financiación del servicio

- 15) Según el artículo 10 de la Ley sobre Protección Civil, los planes de comunidad autónoma deberán ser homologados en un plazo máximo de:
- A) Tres meses a partir de la remisión al órgano competente para la homologación
 - B) Tres meses a partir de la solicitud de homologación
 - C) Tres meses a partir de la recepción por el órgano competente para la homologación
 - D) La B), y transcurrido dicho plazo sin resolución expresa, se entenderán homologados tácitamente
- 16) Según la Ley 2/85, sobre Protección Civil, ¿cuál de las siguientes funciones realizará la Comisión de Protección Civil de la comunidad autónoma?:
- A) Proponer la normalización y homologación de las técnicas y medios que puedan utilizarse para los fines de Protección Civil
 - B) Participar en la coordinación de las acciones de los órganos relacionados con la Protección Civil
 - C) Informar las normas técnicas de ámbito estatal en materia de Protección Civil
 - D) Todas son correctas
- 17) Según lo establecido en el artículo 15 de la Ley 2/85, sobre Protección Civil, el órgano superior de dirección y coordinación de la Protección Civil es:
- A) El Ministro de Defensa
 - B) La Administración
 - C) El Ministro del Interior
 - D) El Gobierno
- 18) Según lo establecido en la Ley 2/1985, de 21 de enero sobre Protección Civil, ¿de quién depende la Red de Alarma Nacional?:
- A) Del Gobierno
 - B) Del Ministro del Interior
 - C) Del Consejo de Ministros
 - D) De los órganos de protección civil del estado

- 19) Según lo establecido en la Ley 2/1985, de 21 de enero sobre Protección Civil, ¿quién elabora los reglamentos técnicos correspondientes?:
- A) El Ministro del Interior;
 - B) La Administración competente en función de materia;
 - C) La Comisión Nacional de Protección Civil;
 - D) La Administración del Estado que reglamentariamente se determine.
- 20) Según lo establecido en el Decreto 31/2003, de 13 de marzo, por el que se aprueba el Reglamento de Prevención de Incendios de la Comunidad de Madrid, ¿a partir de qué capacidad los cuartos de basura se regirán por uso de almacén?:
- A) 200 metros cúbicos
 - B) 150 metros cúbicos
 - C) 300 metros cúbicos
 - D) Ninguna respuesta es correcta
- 21) Según lo establecido en el Decreto 31/2003, de 13 de marzo, por el que se aprueba el Reglamento de Prevención de Incendios de la Comunidad de Madrid, ¿cuál es la norma por la que se aprueba el Reglamento de instalaciones de protección contra incendios?:
- A) Real Decreto 1942/1993, de 5 de noviembre
 - B) Decreto 1532/1997, de 8 de marzo
 - C) Real Decreto 1642/1995, de 10 de abril
 - D) Decreto 1547/1991, de 20 de febrero
- 22) De acuerdo con la Disposición Transitoria Primera del Decreto 31/2003, de 13 de marzo, por el que se aprueba el Reglamento de Prevención de Incendios de la Comunidad de Madrid, no será preceptiva la aplicación de dicho Reglamento en los siguientes supuestos:
- A) A los edificios en construcción
 - B) A los proyectos que tengan concedida licencia de obras en la fecha de entrada en vigor de este Reglamento
 - C) A los proyectos aprobados por las Administraciones Públicas o visados por Colegios Profesionales en la fecha de entrada en vigor de este Reglamento
 - D) Todas son correctas

- 23) De acuerdo con el Reglamento de Prevención de Incendios de la Comunidad de Madrid, las fuentes de alimentación eléctrica secundaria o de emergencia:
- A) No deben ser independientes de las del suministro habitual
 - B) Pueden proceder de un grupo electrógeno, independizado de las fuentes de suministro habitual
 - C) Deben proceder de la compañía de suministro habitual aunque las líneas procedan de la misma subestación o centro de transformación
 - D) No deben proceder de un sistema de baterías de acumuladores
- 24) De acuerdo con el Reglamento de Prevención de Incendios de la Comunidad de Madrid, y respecto a las condiciones de compartimentación en las normas de diseño aplicables a todo tipo de edificación:
- A) Toda escalera, que precise ser sector de incendio según este Reglamento, no siempre debe ser camino de evacuación
 - B) Los elementos compartimentados de un sector de incendios deben ser discontinuos
 - C) Los pasos de tuberías y conductos que atraviesen elementos compartimentados no deben sellarse
 - D) Todo establecimiento contenido en un edificio debe constituir uno o varios sectores de incendio respecto del resto del edificio, excepto los especificados en cada uso
- 25) De acuerdo con el Reglamento de Prevención de Incendios de la Comunidad de Madrid, y en relación con el uso específico de vivienda, los sectores de incendio:
- A) El sector de incendio máximo admisible se establece en 500 m² de superficie útil
 - B) En el caso de vivienda unifamiliar, cada dos viviendas deben constituir sector de incendios
 - C) No se permite que las puertas de las viviendas accedan directamente al portal cuando este deba ser sector de riesgo nulo, ni a los caminos de evacuación
 - D) Todas son correctas

- 26) De acuerdo con el Reglamento de Prevención de Incendios de la Comunidad de Madrid, y en relación con el uso específico de espectáculos y reunión, los establecimientos del Grupo V que deben contar con Plan de Autoprotección, son:
- A) Los que tengan una ocupación teórica de cálculo de más de 1.000 personas en recintos cerrados y con más de 5.000 personas en recintos al aire libre
 - B) Los que tengan una ocupación teórica de cálculo de más de 5.000 personas en recintos cerrados y con más de 1.000 personas en recintos al aire libre
 - C) Los que tengan una ocupación teórica de cálculo de más de 2.000 personas en recintos cerrados y con más de 5.000 personas en recintos al aire libre
 - D) Los que tengan una ocupación teórica de cálculo de más de 5.000 personas en recintos cerrados y con más de 2.000 personas en recintos al aire libre
- 27) De acuerdo con el Reglamento de Prevención de Incendios de la Comunidad de Madrid, y en relación con la resistencia al fuego en el uso específico de oficina, señale la respuesta correcta:
- A) Los elementos constructivos delimitadores del sector de incendios deben ser resistentes al fuego durante 90 minutos como mínimo, y las paredes y techos delimitadores de cada establecimiento deben ser, como mínimo, resistentes al fuego durante 60 minutos
 - B) Los elementos constructivos delimitadores del sector de incendios deben ser resistentes al fuego durante 60 minutos como mínimo, y las paredes y techos delimitadores de cada establecimiento deben ser, como mínimo, resistentes al fuego durante 90 minutos
 - C) Los elementos constructivos delimitadores del sector de incendios deben ser resistentes al fuego durante 180 minutos como mínimo, y las paredes y techos delimitadores de cada establecimiento deben ser, como mínimo, resistentes al fuego durante 60 minutos
 - D) Los elementos constructivos delimitadores del sector de incendios deben ser resistentes al fuego durante 60 minutos como mínimo, y las paredes y techos delimitadores de cada establecimiento deben ser, como mínimo, resistentes al fuego durante 180 minutos

- 28) Según lo establecido en el Decreto 31/2003, de 13 de marzo, por el que se aprueba el Reglamento de Prevención de Incendios de la Comunidad de Madrid, ¿cuál de los siguientes no será un vocal de la Comisión de Prevención de Incendios de la Comunidad de Madrid?
- A) Representante de la Dirección General de Turismo
 - B) Representante de la Secretaría General Técnica de la Consejería de Servicios Sociales
 - C) Representante del Colegio Oficial de Ingenieros Químicos de Madrid
 - D) Todos los anteriores serán vocales de la Comisión de Prevención de Incendios de la Comunidad de Madrid
- 29) Según lo establecido en el Decreto 31/2003, de 13 de marzo, por el que se aprueba el Reglamento de Prevención de Incendios de la Comunidad de Madrid, en lo relativo al uso específico Cultural y Docente, ¿a partir de qué superficie útil los establecimientos dedicados al uso citado deberán disponer de hidrante Ø 100 mm?:
- A) A partir de 2.500 metros cuadrados de superficie útil
 - B) A partir de 1.500 metros cuadrados de superficie útil
 - C) A partir de 5.000 metros cuadrados de superficie útil
 - D) A partir de 2.000 metros cuadrados de superficie útil
- 30) Según lo establecido en el Decreto 31/2003, de 13 de marzo, por el que se aprueba el Reglamento de Prevención de Incendios de la Comunidad de Madrid, un tanatorio, se clasifica como edificio de uso específico de “Espectáculos y Reunión”. Indique a qué grupo pertenece:
- A) II
 - B) III
 - C) IV
 - D) V
- 31) De acuerdo con lo establecido en la Adenda Número 2 del Decreto 111/2000, de 1 de junio, por el que se modifica el Plan de Protección Civil de Emergencia por Incendios Forestales en la Comunidad de Madrid (INFOMA), en los montes o terrenos forestales está prohibido utilizar fuego para cocinar o calentarse:

- A) Sólo en las épocas de peligro alto
 - B) Durante todo el año, salvo en las áreas señaladas al efecto dentro de las zonas recreativas
 - C) Durante todo el año y en todas las zonas, sin excepción
 - D) No está prohibido
- 32) En relación con el Decreto 111/2000, de 1 de Junio, por el que se modifica el Plan de Protección Civil de Emergencia por Incendios Forestales en la Comunidad de Madrid (INFOMA), proceder a la redacción y ejecución de los Planes Comarcales de prevención en áreas forestales contempladas en el PAPIF será función de:
- A) Ayuntamientos con riesgo de incendio forestal
 - B) Dirección General de Protección Ciudadana
 - C) Director del Plan
 - D) Dirección General del Medio Natural
- 33) De acuerdo con lo establecido en el Decreto 111/2000, de 1 de junio, por el que se modifica el Plan de Protección Civil de Emergencia por Incendios Forestales en la Comunidad de Madrid (INFOMA), el Gabinete de Información, depende directamente de:
- A) La Dirección del Plan
 - B) El Jefe de prensa de la Consejería competente por razón de la materia
 - C) El Jefe de prensa de la Delegación del Gobierno
 - D) El Jefe de prensa de la Dirección General de Protección Ciudadana
- 34) De acuerdo con lo establecido en el Decreto 111/2000, de 1 de junio, por el que se modifica el Plan de Protección Civil de Emergencia por Incendios Forestales en la Comunidad de Madrid (INFOMA), los Grupos de Acción están integrados por:
- A) El Grupo de extinción por los medios del Cuerpo de Bomberos, de la Dirección General del Medio Natural, y los grupos municipales organizados por el Ayuntamiento
 - B) El Grupo de seguridad lo integran los miembros de Policía Nacional y/o Guardia Civil
 - C) El Grupo de apoyo logístico lo integra el personal directivo de Protección Ciudadana

- D) El Grupo sanitario lo integran los medios sanitarios de la Comunidad de Madrid, de la Delegación del Gobierno y de los municipios
- 35) De acuerdo con lo establecido en la Adenda Número 4 del Decreto 111/2000, de 1 de junio, por el que se modifica el Plan de Protección Civil de Emergencia por Incendios Forestales en la Comunidad de Madrid (INFOMA), la Dirección General de Protección Ciudadana cumplirá las siguientes funciones (señale la respuesta incorrecta):
- A) Establecer la Red de Detección y Alarma de incendios forestales
 - B) Asumir la organización y mantenimiento del CECOP/CECOPI de forma que puedan realizarse las acciones descritas en el Plan
 - C) Colaborar con Entidades Públicas y Privadas en la redacción de los Planes de Autoprotección
 - D) Colaborar en la detección y aviso de incendios forestales
- 36) En relación con el Decreto 111/2000, de 1 de Junio, por el que se modifica el Plan de Protección Civil de Emergencia por Incendios Forestales en la Comunidad de Madrid (INFOMA), indique cuál de las siguientes opciones es falsa:
- A) En el Puesto de Mando Avanzado podrá haber un representante del Delegado del Gobierno
 - B) La Guardia Civil colaborará en la redacción de Planes de prevención
 - C) El Ministerio de Medio Ambiente colabora técnicamente realizando perfeccionamiento técnico del personal
 - D) Asesorar técnicamente al Director del Plan será función de la Dirección General de Protección Ciudadana
- 37) En relación con el Decreto 111/2000, de 1 de Junio, por el que se modifica el Plan de Protección Civil de Emergencia por Incendios Forestales en la Comunidad de Madrid (INFOMA), en su marco legal, indique la respuesta correcta en relación con la Directriz Básica de Planificación de Protección Civil de Emergencia por Incendios Forestales:
- A) Se aprobó por el Ministro del Interior en 1992
 - B) Se aprobó por el Gobierno de la Nación en 1994

- C) Se aprobó por el Consejo de Ministros en 1993
- D) Se homologó por la Comisión Nacional de Protección Civil en 1991

38) En relación con el Decreto 111/2000, de 1 de Junio, por el que se modifica el Plan de Protección Civil de Emergencia por Incendios Forestales en la Comunidad de Madrid (INFOMA), señale la respuesta incorrecta:

- A) El mando del grupo de seguridad corresponde al jefe de la Comandancia de Madrid de la Guardia Civil
- B) La operatividad es el conjunto de acciones aplicadas en tiempo y lugar oportuno para la consecución de los objetivos del Plan.
- C) La detección de incendios forestales se ha de caracterizar por la precisión en la comunicación de la zona afectada y por la urgente transmisión de la alarma.
- D) Si la recepción de la alarma se produce en una cuadrilla-retén, efectuarán la salida de ataque inmediato para actuar en el siniestro.

39) De acuerdo con lo establecido en el Apéndice 1 del Plan Territorial de Protección Civil de la Comunidad de Madrid (PLATERCAM), los objetivos del Plan Territorial de Protección Civil del Municipio son, entre otros (señale la respuesta incorrecta):

- A) Coordinar los recursos locales con el PLATERCAM
- B) Definir las medidas de prevención para evitar o reducir los riesgos detectados
- C) Estudio y propuesta de un sistema de autoprotección corporativa y ciudadana en el municipio
- D) Identificar y analizar los diferentes riesgos y elementos vulnerables del territorio

40) De acuerdo con lo establecido en el Plan Territorial de Protección Civil de la Comunidad de Madrid (PLATERCAM), y respecto a la emisión de informes y los Grupos de Acción, señale la respuesta correcta:

- A) El Grupo Logístico emite informes al CECOP
- B) El Grupo de Apoyo Logístico que informa al coordinador de medios

- C) El Grupo de Intervención emite informes para el CECOP
 - D) El Grupo Logístico que los emite al Coordinador de Medios
- 41) Según lo establecido en el apéndice 1 del PLATERCAM, el Plan territorial Municipal establece el marco organizativo de las actuaciones de protección civil en el municipio, y es conveniente estructurarlo en cuatro grandes áreas. ¿Cuál de las siguientes no es una de esas áreas?:
- A) Conocimiento del riesgo y del territorio
 - B) Organización y actuaciones para la respuesta ante emergencias
 - C) Actuaciones en materia de protección
 - D) Todas las respuestas anteriores son correctas
- 42) De acuerdo con lo establecido en el Plan Territorial de Protección Civil de la Comunidad de Madrid (PLATERCAM), las actuaciones del Grupo de Seguridad son (señale la respuesta incorrecta):
- A) Apoyo al sistema de comunicaciones
 - B) Reconocimiento y evaluación de riesgos asociados
 - C) Evacuación inmediata de las personas en peligro
 - D) Apoyo a la difusión de avisos a la población
- 43) La operatividad del PLATERCAM, se establece con una articulación congruente de las estrategias y procedimientos de actuación que aseguren la consecución de los objetivos. Esta articulación está basada en:
- A) Establecimiento de situaciones
 - B) Procedimiento operativo
 - C) Modalidades de aplicación del Plan
 - D) Todas son correctas
- 44) Según lo establecido en el PLATERCAM, señale la opción de respuesta correcta en relación a la elaboración del Programa de Mantenimiento del Plan:
- A) Se elaborará por el Director del Plan
 - B) Se elaborará por el Ministro del Interior
 - C) Se elaborará por la Dirección General de Protección Ciudadana

D) Se elaborará por la Consejería de Cooperación

- 45) Según lo establecido en el PLATERCAM, ¿qué Grupo de Acción es el encargado de determinar junto con el Grupo Sanitario el área de socorro?:
- A) Grupo de Seguridad
 - B) Grupo Logístico
 - C) Grupo de Intervención
 - D) Grupo de Apoyo Técnico
- 46) ¿En qué fecha entró en vigor el PLATERCAM?:
- A) El 17 de diciembre de 1992
 - B) El 8 de enero de 1993
 - C) El 15 de enero de 1993
 - D) El 15 de abril de de 1993
- 47) ¿Cuál de las siguientes fracturas puede provocar una hemorragia interna de 600 ml.?:
- A) Fractura de fémur
 - B) Fractura de tibia
 - C) Fractura de pelvis
 - D) Las respuestas A) y C) son correctas
- 48) De los siguientes tipos de muerte, ¿cuál es susceptible de ser recuperable?:
- A) Muerte biológica
 - B) Muerte clínica
 - C) Muerte real
 - D) Ninguna es susceptible de ser recuperable
- 49) ¿En qué tipo de tejido se incluye la grasa?:
- A) Tejido conectivo
 - B) Tejido nervioso
 - C) Tejido muscular
 - D) La grasa no se incluye en ningún tipo de tejido
- 50) ¿De qué tipo de conducta es característica la empatía?:

- A) Conducta asertiva
- B) Conducta insegura
- C) Conducta apática
- D) Conducta agresiva

51) El eslabón conocido como alerta inmediata en la reanimación cardiopulmonar, ¿tiene alguna diferencia entre pacientes adultos y pediátricos?:

- A) No, es el primer eslabón tanto en pacientes adultos como en pediátricos
- B) Sí, en pacientes adultos es el primer eslabón y en pediátricos el segundo
- C) Sí, en pacientes adultos es el segundo eslabón y en pediátricos el tercero
- D) Sí, en pacientes adultos es el primer eslabón y en pediátricos el tercero

52) ¿Cuál de los siguientes signos o síntomas aparecerán cuando se produce una hipoglucemia de forma repentina?:

- A) Fatiga
- B) Trastornos visuales
- C) Confusión mental
- D) Letargia

53) De las siguientes actuaciones, ¿cuál será la correcta a emplear con una persona que ha sufrido una hipertermia?:

- A) Si el paciente está consciente, y no siente náuseas, administrarle un litro y medio de agua con una cucharada de sal
- B) Enfriar al paciente con baños de agua templados
- C) Si el paciente está consciente, colocarlo en posición anti-shock
- D) Todas las respuestas son correctas

54) ¿Qué debemos saber con relación a las quemaduras eléctricas?:

- A) Las lesiones en el punto de entrada serán una costra blanda y seca

- B) Las lesiones en el punto de salida serán una costra como las producidas por los álcalis
 - C) Las lesiones en el punto de entrada serán de un gran exudado provocando flictenas
 - D) Ninguna respuesta es correcta
- 55) ¿Cuál de estos signos y síntomas no es característico de una infección por rabia?:
- A) Fiebre
 - B) Malestar general
 - C) Disminución de la consciencia
 - D) Irritabilidad
- 56) ¿Cuál de los siguientes no es un factor predisponente para sufrir una congelación?:
- A) La falta de ejercicio muscular
 - B) El hambre
 - C) El estado de ánimo
 - D) Todas las respuestas son factores que predisponen para sufrir una congelación
- 57) La hematemesis es una hemorragia en la que la sangre procede de:
- A) El aparato respiratorio.
 - B) El aparato digestivo.
 - C) Procedente de los genitales.
 - D) De las fosas nasales.
- 58) De las siguientes carreteras, ¿cuál bordea al este el embalse de El Atazar?:
- A) M-133
 - B) M-131
 - C) M-127
 - D) M-130
- 59) Indique la opción de respuesta correcta:
- A) Las carreteras M-224 y M-229 se cruzan en el municipio de Carabaña

- B) La carretera M-232 no pasa por el término municipal de Pozuelo del Rey
 - C) La carretera M-313 pasa por el término municipal de Villaconejos
 - D) Las carreteras M-127 y M-130 se cruzan en el municipio de Berzosa del Lozoya
- 60) Indique cuál de las siguientes carreteras de la Red Secundaria de la Comunidad de Madrid tiene mayor longitud:
- A) M-510
 - B) M-204
 - C) M-507
 - D) M-604
- 61) ¿Cuántas carreteras pertenecientes al Sector II encontramos en la Red Local, sin tener en cuenta Accesos y Ramales de Enlace?:
- A) 22 carreteras
 - B) 20 carreteras
 - C) 18 carreteras
 - D) 21 carreteras
- 62) ¿En qué municipio encontramos el desvío de la N-I a la M-141?:
- A) Robregordo
 - B) Piñuecar
 - C) Horcajo de la Sierra
 - D) La Serna del Monte
- 63) Indique por cuál de los siguientes municipios no pasa la carretera M-404:
- A) Belmonte de Tajo
 - B) Griñón
 - C) Villaconejos
 - D) Titulcia
- 64) ¿Cuál es la altura del pico conocido como Cerro del Ochando?:

- A) 1.548 metros
 - B) 1.605 metros
 - C) 1.589 metros
 - D) 1.665 metros
- 65) Para realizar un recorrido de Villarejo de Salvanes a Tielmes ¿cuál es el itinerario correcto?:
- A) M-222 y M-228
 - B) M-222, M-231 y M-221
 - C) M-222, M-231 y M-228
 - D) N-III, M-222 y M-230
- 66) El pico denominado “Cabeza del Cervunal” mide:
- A) 1.831 metros
 - B) 1.553 metros
 - C) 1.773 metros
 - D) 1.456 metros
- 67) El río Madarquillos recorre un total de:
- A) 5 municipios
 - B) 4 municipios
 - C) 7 municipios
 - D) 6 municipios
- 68) ¿Cuántos embalses, presas o lagunas forma el río Jarama en su curso, a lo largo de la Comunidad de Madrid?:
- A) Nueve
 - B) Ocho
 - C) Siete
 - D) Diez
- 69) ¿Por cuál de los siguientes municipios no discurre el arroyo Albalá?:
- A) Cabanillas de La Sierra
 - B) Bustarviejo
 - C) Venturada
 - D) Valdemanco

- 70) ¿Cuál de las siguientes carreteras pasa más cerca del embalse de Puentes Viejas?:
- A) M-135
 - B) M-126
 - C) M-137
 - D) M-131
- 71) ¿Cuál de los siguientes ríos pasa por el municipio de Madarcos?:
- A) Río de La Puebla
 - B) Río Lozoya
 - C) Río de La Nava
 - D) Las respuestas B) y C) son correctas
- 72) De los siguientes picos de la Comunidad de Madrid, ¿cuál se encuentra situado en el término municipal de Garganta de los Montes?:
- A) Peñacovacha
 - B) La Cabeza
 - C) Peña Caldera
 - D) Cerro de los Castillejos
- 73) ¿Cuál de los siguientes no es un pico de la Comunidad de Madrid?:
- A) Cerro Navalospinos
 - B) Peña del Avellano
 - C) Cerro de Carvalavilla
 - D) Peña de la Genciana
- 74) Indique la dirección del Parque de Bomberos de Alcorcón:
- A) C/Eduardo Torroja s/n
 - B) C/Jabonería nº 56
 - C) C/Empecinado nº 30
 - D) Ninguna respuesta es correcta

- 75) ¿Cuál de los siguientes Parques de Bomberos acudiría por cercanía en primer lugar a un incendio en el pico conocido como Peña Caldera?:
- A) Parque de Cercedilla
 - B) Parque de Villalba
 - C) Parque de El Escorial
 - D) Parque de Lozoyuela
- 76) Indique la opción de respuesta incorrecta en relación a los Parques de Bomberos del Ayuntamiento de Madrid?:
- A) El Parque Nº 8 se encuentra en el distrito 13 y su dirección es C/Pío Felipe s/n
 - B) El Parque Nº 3 se encuentra en el distrito 4 y su dirección es Ronda de Segovia nº 65
 - C) El Parque Nº 10 se encuentra en el distrito 17 y su dirección es C/San Norberto nº 54
 - D) El Parque Nº 7 se encuentra en el distrito 20 en la Avda de Hellín
- 77) ¿Cuál de los siguientes Parques de Bomberos se encuentra ubicado en la siguiente dirección: C/ Almacenes nº 2?:
- A) Torrelaguna
 - B) Rascafría
 - C) Cercedilla
 - D) Lozoyuela
- 78) ¿Cuál de los siguientes municipios no pertenece a la Comunidad de Madrid?:
- A) Anchuelo del Monte
 - B) Berzosa del Lozoya
 - C) Cervera de Buitrago
 - D) Garganta de los Montes
- 79) En relación con el Plan de Accidentes Mayores de la Comunidad de Madrid, y en relación con las empresas afectadas por los artículos 6 y 7 del RD 1254/99, la empresa COLEP, S.L, ¿qué sustancias almacena?:
- A) Gasolina y petróleo
 - B) Gasolina y gasóleo

- C) Gasolina y queroseno
- D) Butano, alcohol desnaturalizado, disolventes derivados del petróleo y gas-oil

80) ¿Que empresa afectada por los artículos 6 y 7 del RD 1254/99 encontramos en la calle Gutemberg, 22, P.I. El Lomo en Getafe, dedicada a la manipulación y depósito de mercancías?:

- A) PQS BRENNTAG
- B) PROMEP SL
- C) ESINCA SL
- D) 3M ESPAÑA SA

C M B C

2006



INSTRUCCIONES Y EJEMPLOS

Esta prueba está formada por ejercicios de varios tipos que Vd. tiene que resolver. Para cada ejercicio se presentan cuatro soluciones posibles, precedidas por las letras A, B, C y D. En cada caso tiene que elegir, entre las soluciones propuestas, la que crea correcta y anotarla en la hoja de respuestas. En cada ejercicio hay una solución correcta, sólo una.

Anote en la hoja de respuestas sus contestaciones y los datos que le indique el examinador. A continuación se incluyen ejemplos de algunos de los ejercicios que encontrará en este cuadernillo, para que sirvan como entrenamiento.

E1. ¿Qué opción continuaría la serie ocupando el lugar del interrogante (A, B, C o D)?

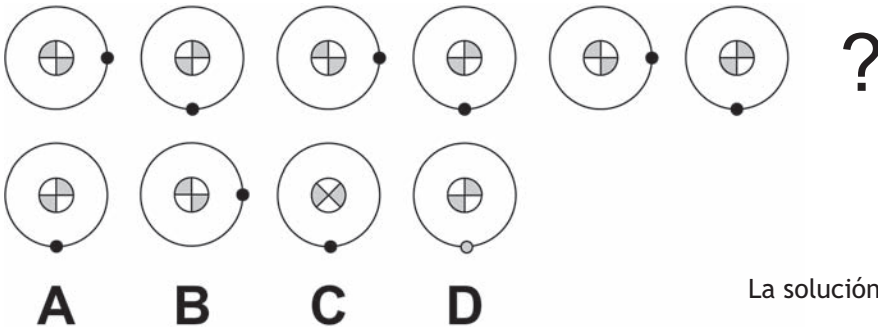

La solución al ejemplo E1 es B.

E2. Averigüe la regla por la que van cambiando unas figuras en fila e indique cuál de las opciones (A, B, C o D) es la que continuaría la serie.

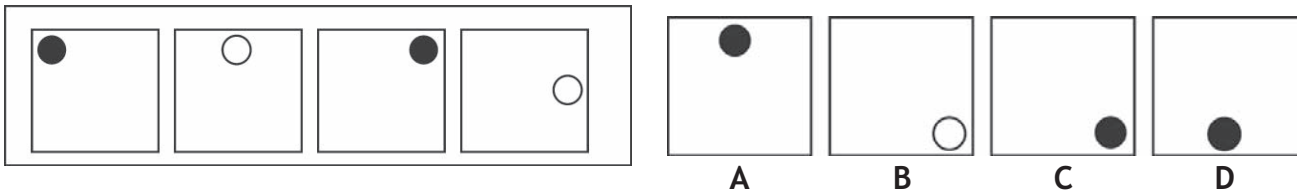

La solución al ejemplo E2 es C.

En otro tipo de ejercicios se le presentará una figura que ha sido girada un número determinado de grados. A la izquierda del todo aparece la figura sin girar y a continuación, después de la flecha, cómo queda después del giro. A la derecha, las opciones de respuesta (A, B, C o D) indican diferentes giros en grados, mediante una flecha (sentido del giro) y una zona sombreada (cantidad del giro). Su tarea consistirá en averiguar cuál de las opciones representa el giro que ha sufrido la figura.

Fíjese en el siguiente ejemplo.

E3. ¿Cuál de las opciones de respuesta (A, B, C o D) representa el giro de la figura de la izquierda?

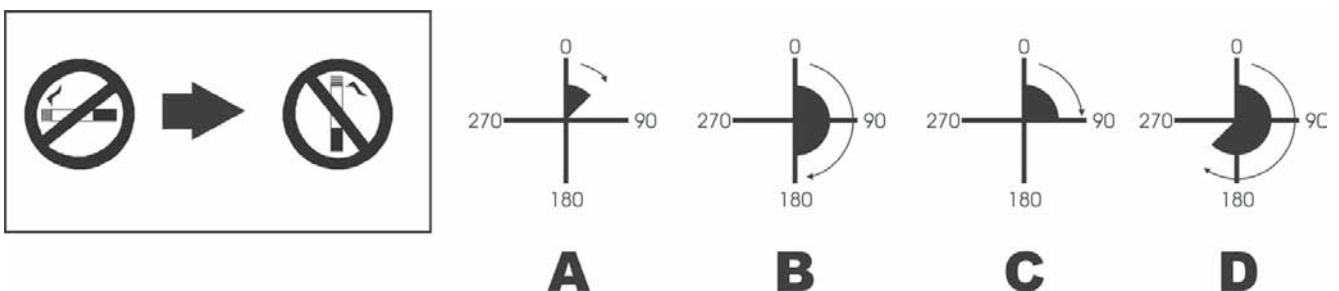

La solución al ejemplo es C, ya que la figura ha sido girada 90° hacia la derecha.

En el siguiente tipo de ejercicio se le mostrará a la izquierda un poliedro sin desarrollar. Su tarea consiste en construir o montar el poliedro mentalmente y elegir la opción que contiene a la figura resultante con todas sus caras en la posición correcta.

E4.

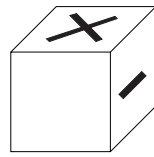
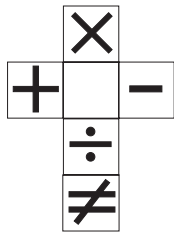

A

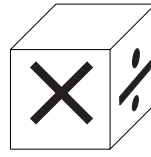

B

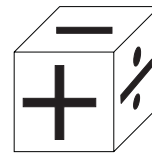

C



D

La respuesta correcta al ejemplo E4 es la A, porque una vez construido el cubo el resultado final sólo coincidiría con esa alternativa.

En algunos ejercicios encontrará una palabra escrita en mayúsculas seguida de un conjunto de frases. Su tarea será comprobar cuál de las frases contiene más letras coincidentes con las de la palabra modelo. Vea el siguiente ejemplo:

E5. ¿Cuál de las cuatro frases (A, B, C o D) contiene más letras coincidentes con las de la palabra escrita en mayúsculas? Tenga en cuenta que la LL son dos letras L.

LONA

- A. LA CASA ES VIEJA
- B. HOY NO HAY LLANTO
- C. HACE MUCHO CALOR
- D. ME GUSTA LEER

La respuesta correcta es la B, ya que es la frase que contiene más letras coincidentes (9) con la palabra LONA (HOY NO HAY LLANTO).

E6. En el siguiente ejercicio observe los cuatro cuadros de símbolos que se le presentan y conteste:

- A. Si todos los cuadros son distintos.
- B. Si hay dos cuadros iguales.
- C. Si hay tres cuadros iguales.
- D. Si todos los cuadros son iguales.

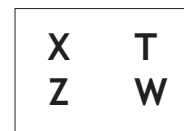
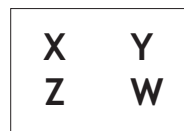
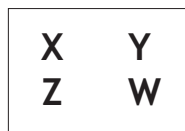
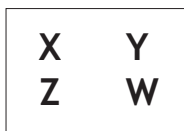

La respuesta correcta es la C porque hay 3 recuadros iguales.

NO VUELVA LA PÁGINA HASTA QUE SE LO INDIQUE EL EXAMINADOR.

¿Qué opción (A, B, C o D) continúa la serie ocupando el lugar del interrogante?

81.

A B C D

82.

A B C D

83.

A B C D

84.

A B C D

85.

A B C D

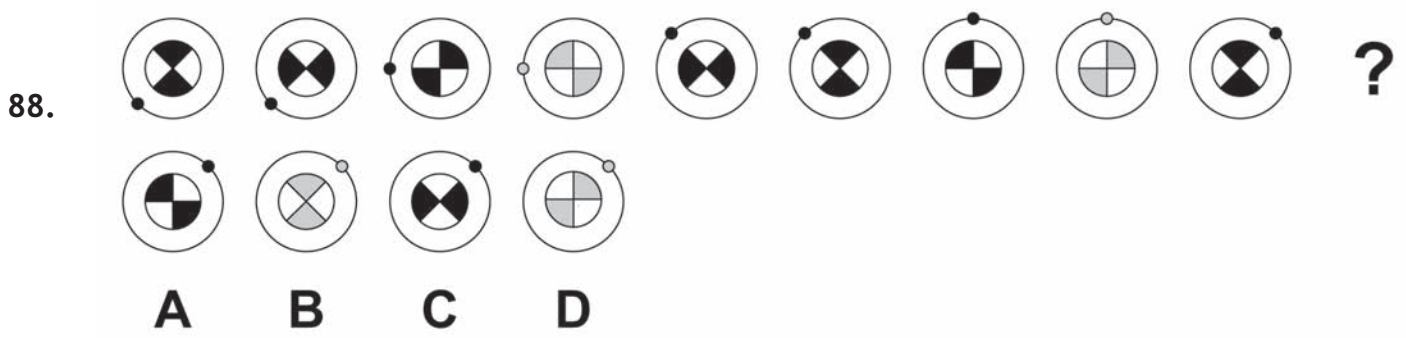
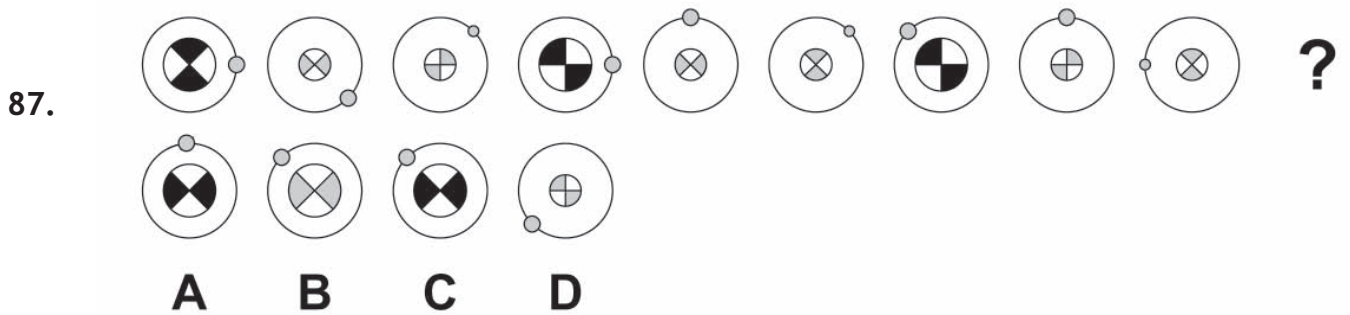
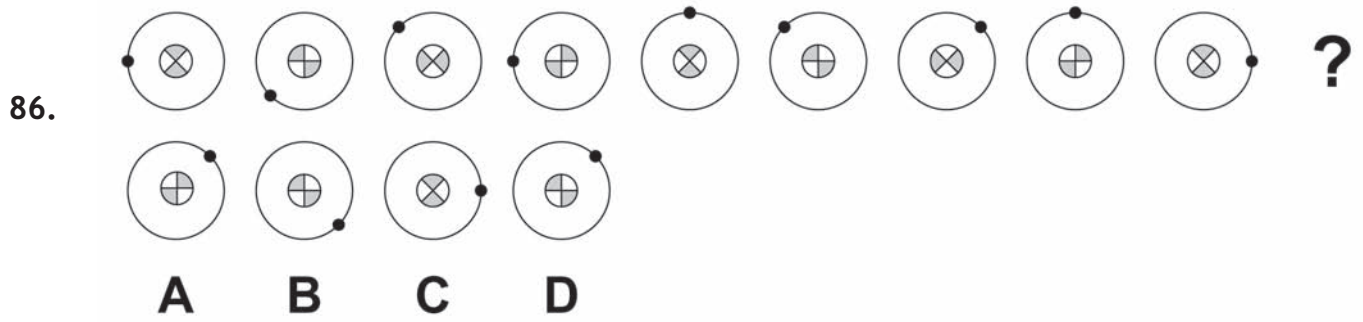

¿Cuál de las opciones (A, B, C o D) representa el giro de la figura de la izquierda?

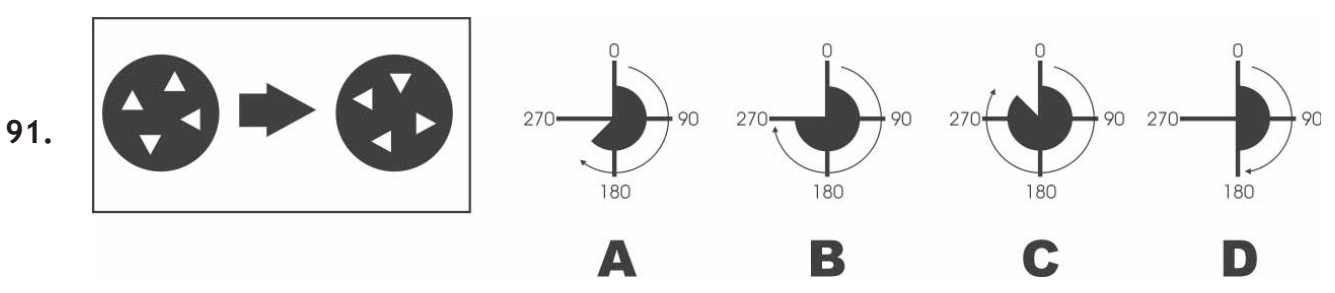
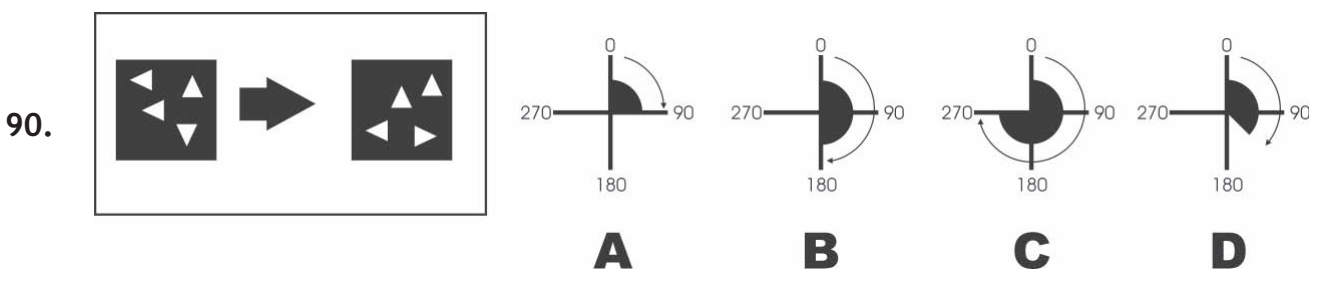
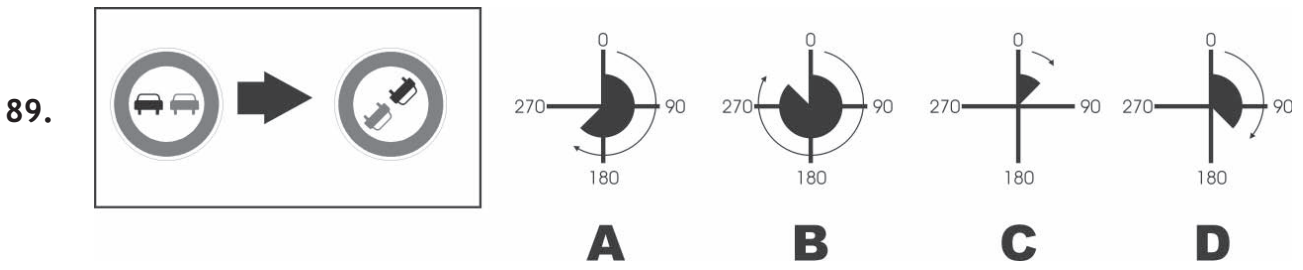

¿Cuál de las opciones (A, B, C o D) representa el giro de la figura de la izquierda?

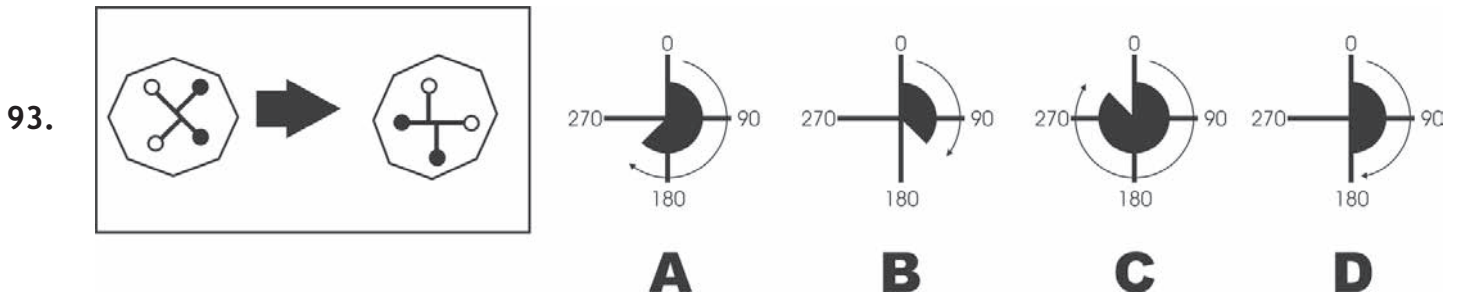
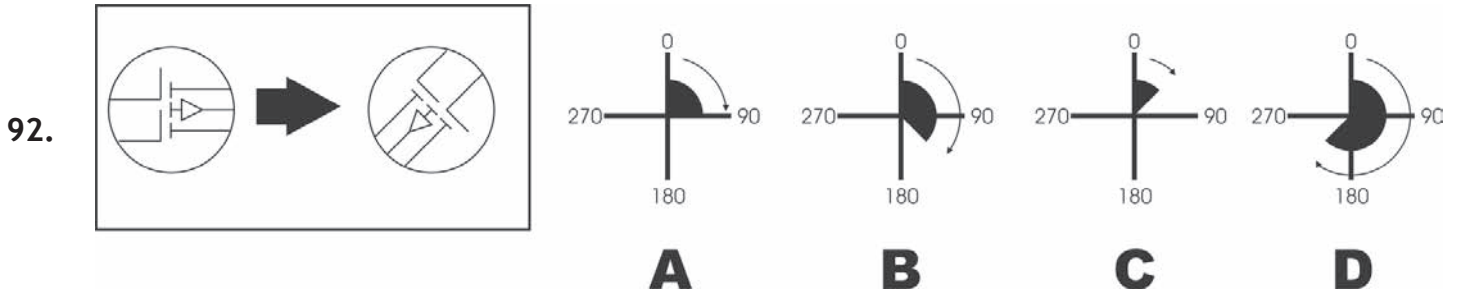

En cada ejercicio, ¿cuál de las cuatro frases contiene más letras coincidentes con las de la palabra recuadrada escrita en mayúsculas? Tenga en cuenta que la LL son dos letras L.

M A N D R I L

94. A. NADIE SE QUEJA DE TENER LO QUE NO SE MERECE.
 B. LAS GENTES VIRTUOSAS DESACREDITAN LA VIRTUD.
 C. TODOS NACEMOS ORIGINALES Y MORIMOS COPIAS.
 D. EL PASTOR ESQUILA LAS OVEJAS, NO LAS DEVORA.
95. A. EN DONDE NO HAY CARIDAD NO PUEDE HABER JUSTICIA.
 B. SE PUEDE SER UN BUEN HOMBRE Y HACER MALOS VERSOS.
 C. CADA COSA EN SU TIEMPO, Y LOS NABOS EN ADVIENTO.
 D. CUANDO NO HAY HUMILDAD, LAS PERSONAS SE DEGRADAN.
96. A. CUANDO NO SE AMA DEMASIADO NO SE AMA LO SUFICIENTE.
 B. EL DESEO DE PARECER LISTO IMPIDE EL LLEGAR A SERLO.
 C. LA PACIENCIA ES AMARGA, PERO SUS FRUTOS SON DULCES.
 D. INSTRUIDA, LA VIRTUD CALCULA TAN BIEN COMO EL VICIO.
97. A. EL ARTE DE VIVIR MUCHO ES RESIGNARSE A VIVIR POCO A POCO.
 B. SER BUENO SOLAMENTE CONSIGO MISMO ES SER BUENO PARA NADA.
 C. LAS VIRTUDES QUE SE OSTENTAN SON VANAS Y FALSAS VIRTUDES.
 D. LA BELLEZA PERECE EN LA VIDA, PERO ES INMORTAL EN EL ARTE.

¿Qué opción (A, B, C o D) continúa la serie?

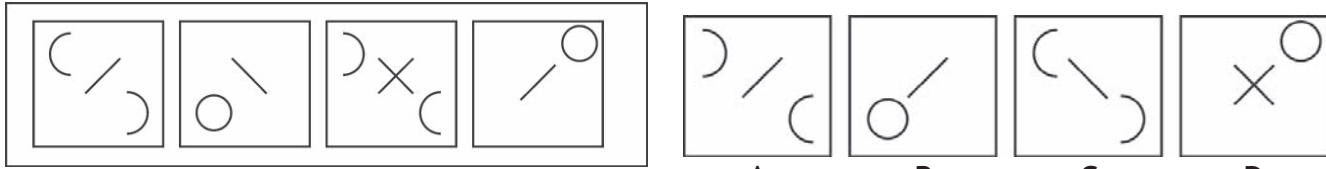
98. 

 A B C D

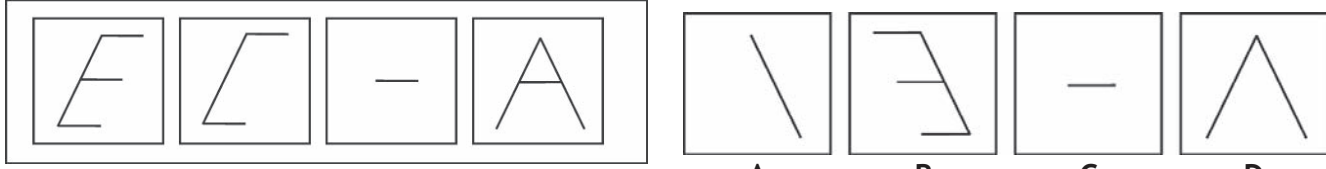
99. 

 A B C D

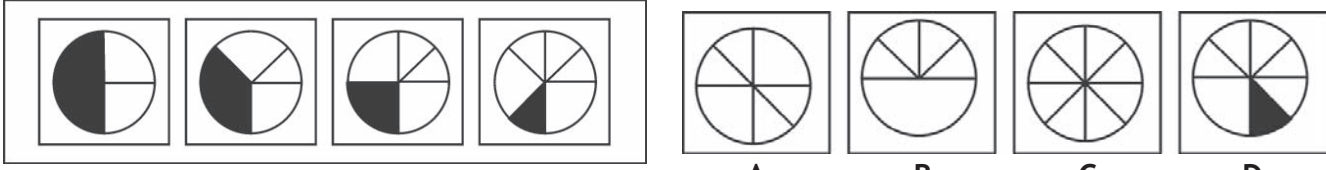
100. 

 A B C D

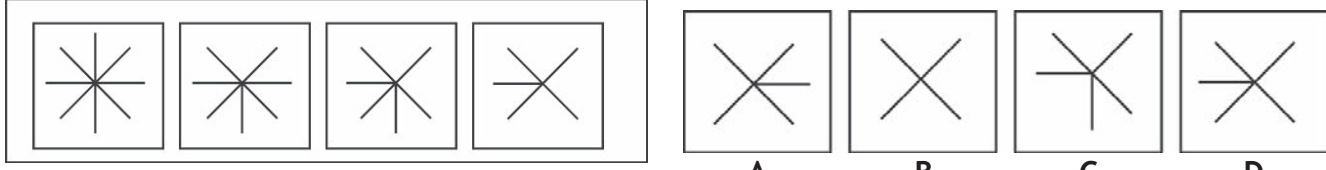
101. 

 A B C D

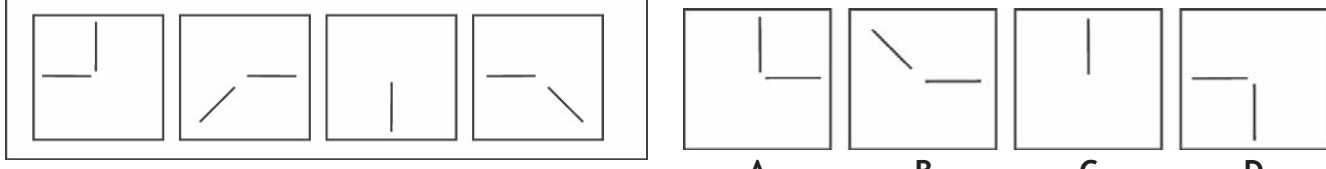
102. 

 A B C D

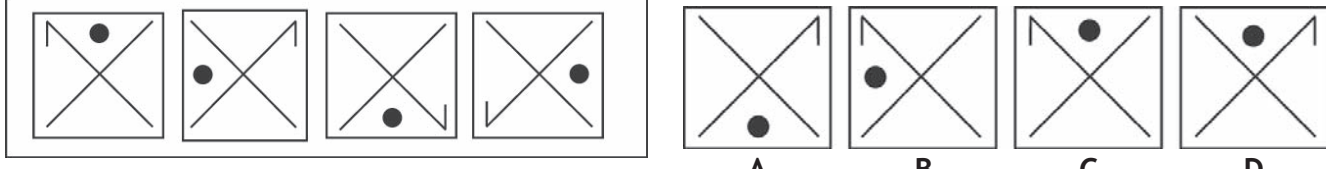
103. 

 A B C D

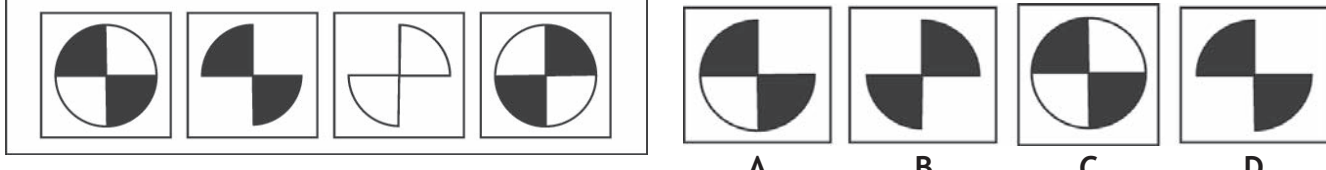
104. 

 A B C D

En los siguientes ejercicios observe los cuatro cuadros de símbolos que se le presentan y conteste:

- A. Si todos los cuadros son distintos.
- B. Si hay dos cuadros iguales.
- C. Si hay tres cuadros iguales.
- D. Si todos los cuadros son iguales.

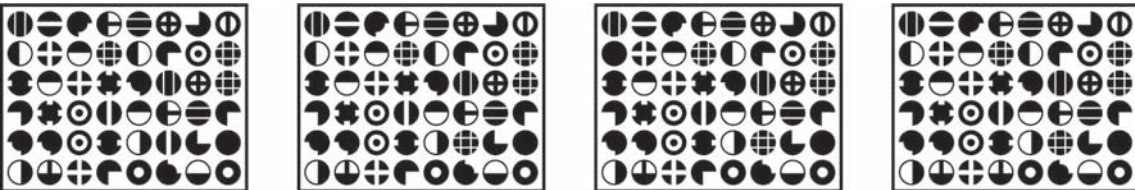
105. 

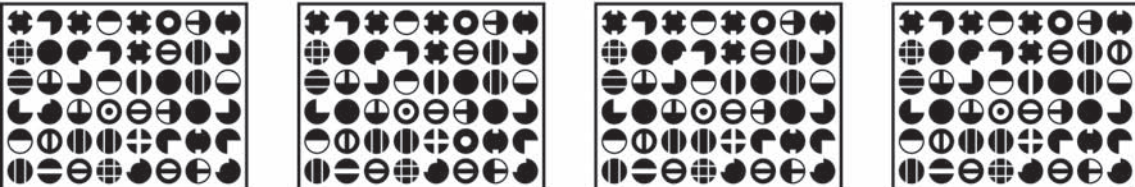
106. 

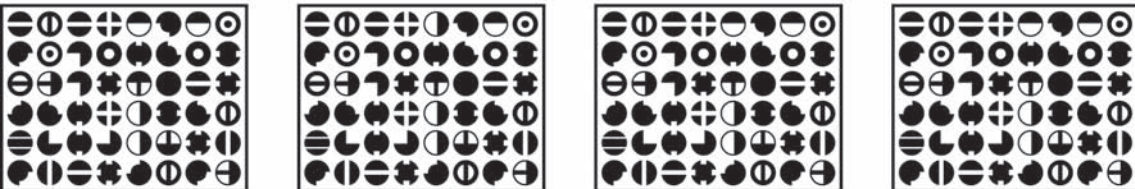
107. 

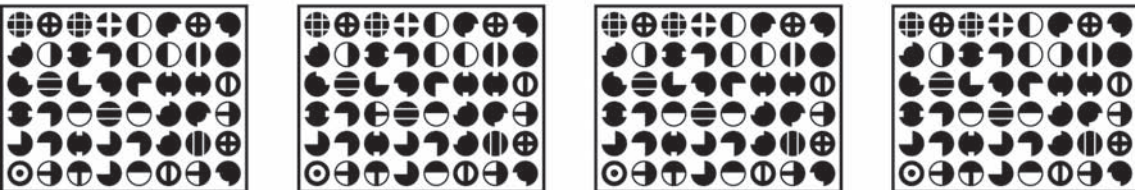
108. 

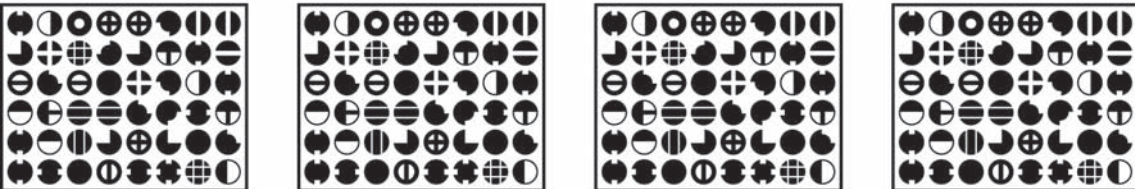
109. 

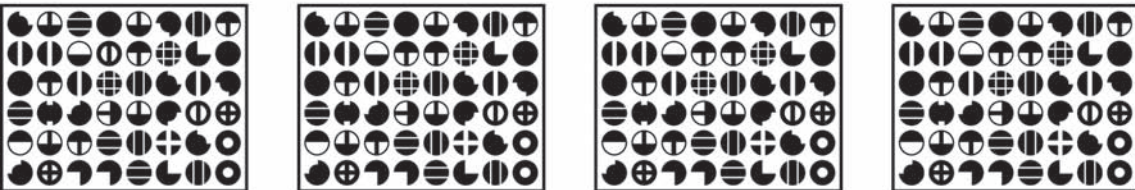
110. 

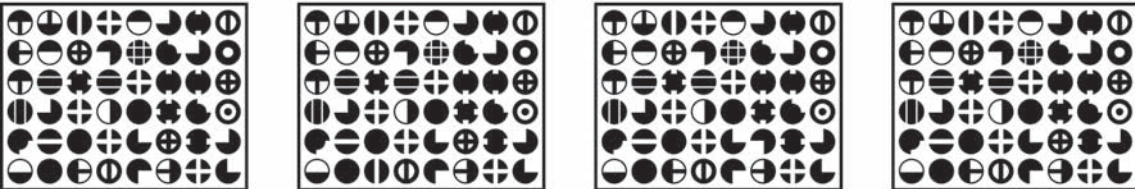
111. 

¿Cuál de las opciones (A, B, C o D) representa el giro de la figura de la izquierda?

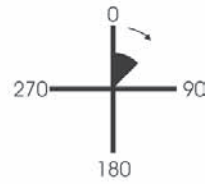
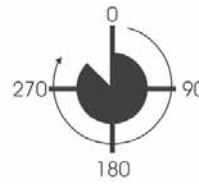
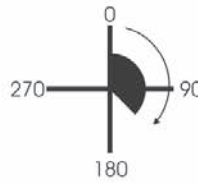
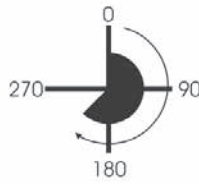
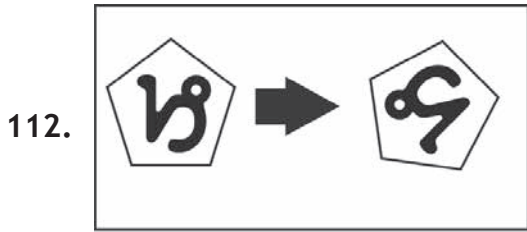

A

B

C

D

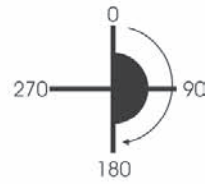
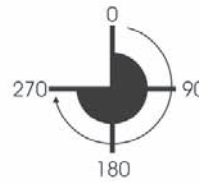
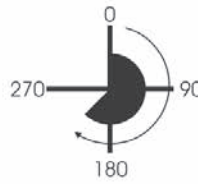
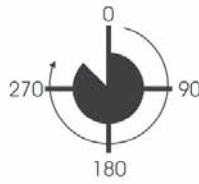
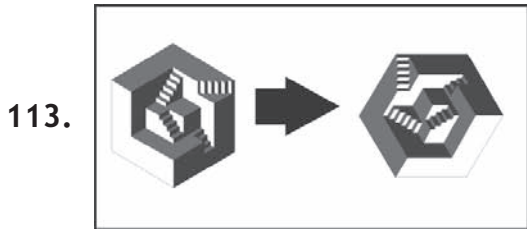

A

B

C

D

En los siguientes ejercicios debe construir o montar mentalmente el poliedro de la izquierda y elegir la opción (A, B, C o D) que más claramente contiene a la figura resultante con todos sus caras en la posición correcta.

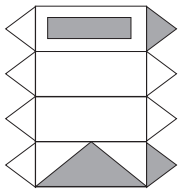

114.

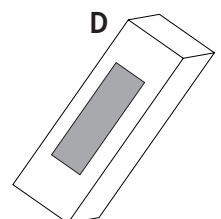
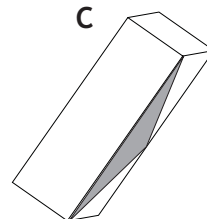
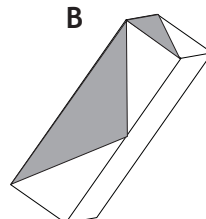
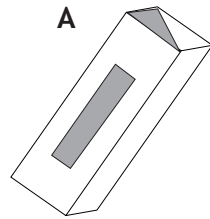

115.

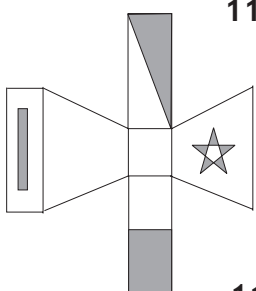
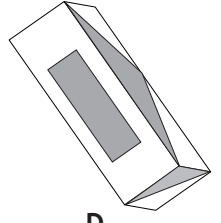
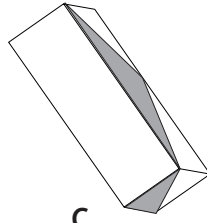
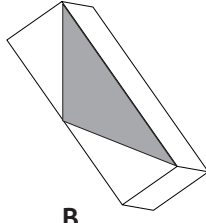
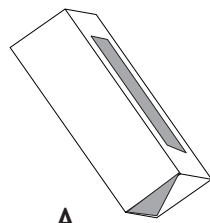

116.

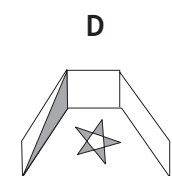
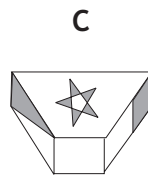
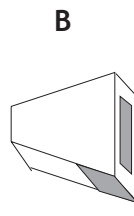
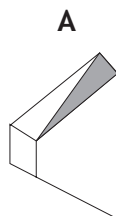

117.

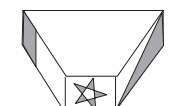
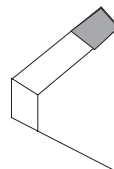
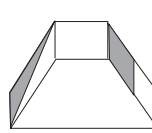
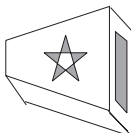

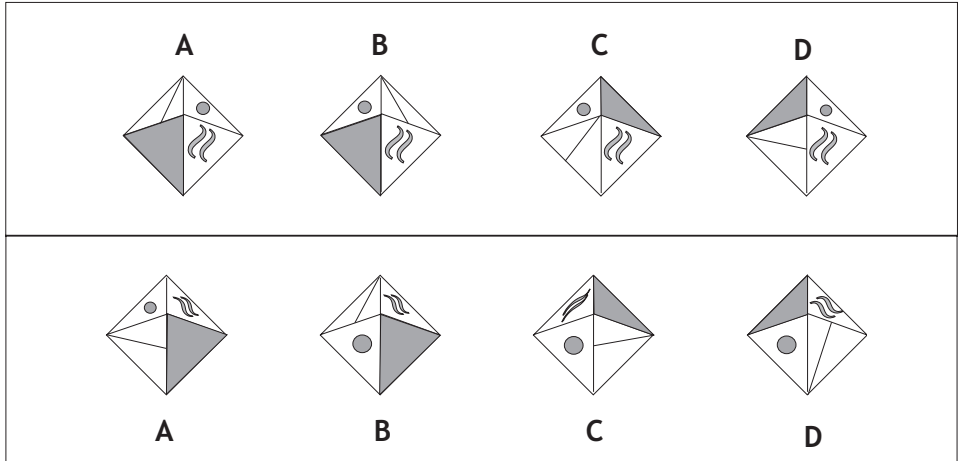
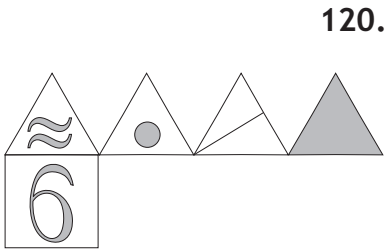
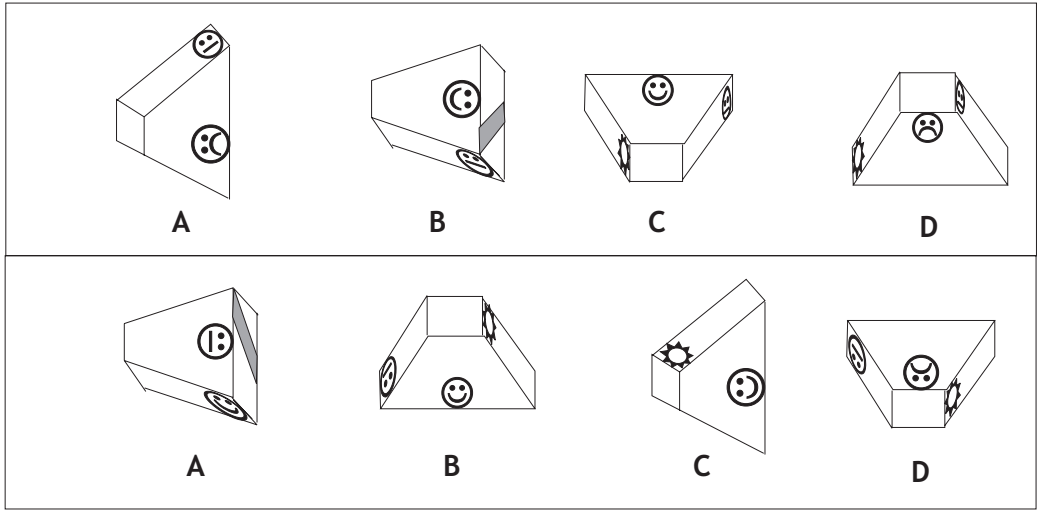
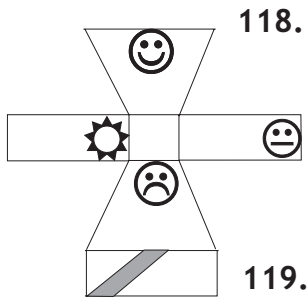

En cada ejercicio, ¿cuál de las cuatro frases contiene más letras coincidentes con las de la palabra recuadrada escrita en mayúsculas? Tenga en cuenta que la LL son dos letras L.

LECTURA

122. A. EL IGNORANTE AFIRMA, EL SABIO DUDA Y REFLEXIONA.
B. CONSIDERA LAS CONTRARIEDADES COMO UN EJERCICIO.
C. PUEDE HABER AMOR SIN CELOS PERO NO SIN TEMORES.
D. LA BELLEZA SIN GRACIA ES UN ANZUELO SIN CEBO.
123. A. LA VERDAD NUNCA DAÑA A UNA CAUSA QUE ES JUSTA.
B. DEBE UNO SER POBRE PARA CONOCER EL LUJO DE DAR.
C. EN LAS ADVERSIDADES SALE A LA LUZ LA VIRTUD.
D. EL HOMBRE ES INTELIGENTE PORQUE TIENE MANOS.
124. A. A QUIEN DICES EL SECRETO DAS TU LIBERTAD.
B. QUIEN SIEMBRA VIENTOS RECOGE TEMPESTADES.
C. LA VIRTUD RESPLANDECE EN LAS DESGRACIAS.
D. CONSTANTE Y PERPETUA RIQUEZA ES LA VIRTUD.
125. A. GRAN PARTE DE LA BONDAD CONSISTE EN QUERER SER BUENO.
B. TODO LO QUE HAY DE BELLO EN EL HOMBRE PASA Y NO DURA.
C. NADA SE SABE BIEN SINO POR MEDIO DE LA EXPERIENCIA.
D. LA VIRTUD, NO POR ESTAR DE MODA, DEJA DE SER VIRTUD.

FIN DE LA PRUEBA. SI HA TERMINADO ANTES DEL TIEMPO CONCEDIDO REPASE SUS CONTESTACIONES.

COMUNIDAD DE MADRID

PRUEBAS SELECTIVAS PARA EL
 INGRESO EN EL CUERPO DE BOMBEROS

BOMBERO CONDUCTOR (Grupo D)

Plantillas correctoras 13/06/2006

PRIMER EJERCICIO. PRIMERA FASE (TEST s/ TEMARIO)

1	2	3	4	5	6	7	8	9	10
D	C	B	C	C	B	A	B	D	C
11	12	13	14	15	16	17	18	19	20
D	B	B	D	C	B	D	D	A	D
21	22	23	24	25	26	27	28	29	30
A	D	B	D	C	A	A	C	C	B
31	32	33	34	35	36	37	38	39	40
B	D	A	A	D	D	C	C	C	A
41	42	43	44	45	46	47	48	49	50
C	B	D	C	B	C	D	B	A	A
51	52	53	54	55	56	57	58	59	60
D	A	B	B	C	D	B	A	B	A
61	62	63	64	65	66	67	68	69	70
C	C	C	B	C	NULA	A	NULA	B	A
71	72	73	74	75	76	77	78	79	80
D	D	C	D	D	B	C	A	D	A

Nota- Se ANULAN las preguntas 66 y 68.

PRIMER EJERCICIO. SEGUNDA FASE (TEST Psicotécnico)

81	82	83	84	85	86	87	88	89	90
C	D	B	D	B	D	C	C	D	A
91	92	93	94	95	96	97	98	99	100
B	B	B	B	D	D	D	C	D	B
101	102	103	104	105	106	107	108	109	110
B	A	C	B	A	A	C	B	D	C
111	112	113	114	115	116	117	118	119	120
B	A	C	A	D	C	C	C	D	A
121	122	123	124	125					
A	B	A	D	A					